

DS-2CD2343G2P-LISU/S(L)(RB)**4 MP AcuSense Netzwerkkamera mit festem Revolver**

- 180° Sichtfeld
- Hohe Bildqualität mit 4 MPx Auflösung
- Unterstützung bei der Erkennung von Personen und Fahrzeugen
- Smart Hybrid Light: fortschrittliche Technologie mit großer Reichweite
- Effiziente H.265+-Kompression
- Unterstützung für Speicher an Bord bis zu 512 GB (SD-Kartensteckplatz)
- Sicherheit in Echtzeit durch integriertes Zwei-Wege-Audio
- Wasser- und staubdicht (IP67)
- Aktives Stroboskoplicht und akustischer Alarm zur Abschreckung von Eindringlingen

▪ Spezifikationen

Kamera	
Bildsensor	1/2.5" Progressive Scan CMOS
Max. Auflösung	3008 × 1328
Min. Beleuchtung	Farbe: 0.005 Lux @ (F1.6, AGC ON), 0 Lux mit Licht
Verschlusszeit	1 s bis 1/100.000 s
Tag & Nacht	IR Cut Filter
Schwenk-/Neigebereich	Schwenken: 0° bis 360°, Neigen: 0° bis 75°, Drehen: 0° bis 360°
Objektiv	
Objektivtyp	Objektiv mit fester Brennweite, 2,8 mm
Brennweite & FOV	2.8 mm, horizontales FOV 180°, vertikales FOV 77°
Objektivanschluss	M12
Iristyp	Fix
Blende	F1.6
DORI	
DORI	2.8 mm, D: 42 m, O: 16 m, R: 8 m, I: 4 m
Beleuchtung	
Zusatzbeleuchtung	IR, Weißlicht
Zusatzlicht	Bis zu 30 m
Smart IR	Ja
IR Wellenlänge	850 nm
Video	
Stream 1	50 Hz: 20 fps (3008 × 1328) 60 Hz: 20 fps (3008 × 1328)
Stream 2	50 Hz: 20 fps (1200 × 536, 960 × 432) 60 Hz: 20 fps (1200 × 536, 960 × 432)
Videokomprimierung	Stream 1: H.265+/H.265/H.264+/ H.264 Stream 2: H.265/H.264/MJPEG
Video Bit Rate	32 Kbit/s bis 16 Mbit/s
H.264 Typ	Baseline Profile / Main Profile / High Profile
H.264 Typ	Main Profile
Bitrate Control	CBR / VBR
Skalierbare Videocodierung (SVC)	H.264 und H.265 Codierung
Region of Interest (ROI)	1 fester Bereich für den Hauptstrom
Audio	
Audioausgabe	Mono-Sound
Audiokomprimierung	G.711/G.722.1/G.726/MP2L2/PCM/AAC-LC
Audio Bitrate	64 Kbps (G.711)/16 Kbps (G.722.1)/16 Kbps (G.726)/32 bis 160 Kbps (MP2L2)/16 bis 64 Kbps (AAC-LC)
Audio-Abtastrate	8 kHz/16 kHz
Umgebungsgeräuschfilterung	Ja
Netzwerk	
Protokolle	TCP/IP, ICMP, DHCP, DNS, HTTP, RTP, RTSP, RTCP, NTP, IPv4, IPv6, IGMP, UDP, QoS, FTP, SMTP
Simultane Live-Ansicht	Bis zu 6 Kanäle

API	ONVIF (Profil S, Profil T, Profil G), ISAPI, SDK
Benutzer/Host	Bis zu 32 Benutzer 3 Benutzerebenen: Administrator, Bediener und Benutzer
Sicherheit	Passwortschutz, kompliziertes Passwort, Wasserzeichen, Basis- und Digest-Authentifizierung für HTTP, WSSE und Digest-Authentifizierung für Open Network Video Interface, Sicherheits-Auditprotokoll, Host-Authentifizierung (MAC-Adresse)
Client-Software	iVMS-4200, Hik-Connect
Webbrowser	Plug-in für Liveansicht erforderlich: IE 11, Lokaler Dienst: Chrome 80+, Firefox 80+, Edge 89+
Bild	
Bildeinstellungen	Rotationsmodus, Sättigung, Helligkeit, Kontrast, Schärfe, Verstärkung, Weißabgleich, einstellbar über Client-Software oder Webbrowser
Tag-/Nachtschaltung	Tag, Nacht, Auto, Zeitplan
WDR (Wide Dynamic Range)	120 dB
SNR	≥ 52 dB
Bildverbesserung	BLC, HLC, 3D DNR
Privatzenenmaske	4 programmierbare Privatzenen (Polygone)
Schnittstellen	
Ethernet-Schnittstelle	1x RJ45 10M/100M selbstadaptiver Ethernet-Anschluss
Integrierter Speicher	Integrierter Micro-SD Karten Slot, Unterstützt Micro SD/SDHC/SDXC, bis zu 512 GB
Integriertes Mikrofon	Ja, 1 eingebautes Mikrofon
Integrierter Lautsprecher	Ja, 1 eingebauter Lautsprecher, Max: 2 W, max. Schalldruckpegel: 10 cm: 97 dB.
Audio	1 Eingang (Line-In), max. Eingangsamplitude: 3.3 Vpp, Eingangsimpedanz: 4,7 KΩ, Schnittstellentyp: Nicht-Gleichgewicht 1 Ausgang (Line-Out), max. Ausgangsamplitude: 3.3 Vpp, Ausgangsimpedanz: 100 Ω
Alarm	1x Eingang, 1x Ausgang (max. 12 VDC, 30 mA)
Reset-Taste	Ja
Ereignis	
Standard Ereignis	Bewegungserkennung (Unterstützung der Alarmauslösung durch bestimmte Zieltypen (Mensch und Fahrzeug)), Video-Manipulationsalarm, Ausnahme
Smart Event	Erkennung von Linienüberquerungen, Erkennung von Eindringlingen (Unterstützung der Alarmauslösung durch bestimmte Zieltypen (Menschen und Fahrzeuge))
Verknüpfung	Hochladen auf FTP/Speicherkarte, Versenden von E-Mails, Benachrichtigung der Überwachungszentrale, Auslösen der Aufzeichnung, Auslösen der Erfassung, akustische Warnung, Blinken des Blitzlichts
Allgemein	
Power	12 VDC ± 25%, 0,83 A, max. 10 W, Ø5,5 mm Koaxial-Netzstecker, Verpolungsschutz, PoE: IEEE 802.3af, Klasse 3, max. 11.5 W
Material	Gehäuse: Metall, Abdeckung: Metall
Abmessungen	Ø138,6 mm × 125 mm (Ø5,46" × 4,9")
Abmessungen Verpackung	170 mm × 170 mm × 160 mm (6,7" × 6,7" × 6,3")
Gewicht	Ca. 808 g (1,781 lb.)
Gewicht inklusive Verpackung	Ca. 1050 g (2.315 lb.)
Lagerungsbedingungen	-30 °C bis +60 °C Luftfeuchtigkeit: 95 % oder weniger (nicht kondensierend)
Start- und Betriebsbedingungen	-30 °C bis +60 °C Luftfeuchtigkeit: 95 % oder weniger (nicht kondensierend)

Sprache	Englisch, Türkisch, Polnisch, Rumänisch, Tschechisch, Slowakisch, traditionelles Chinesisch, Thai, Vietnamesisch, Kroatisch, Slowenisch, Serbisch, Ukrainisch
Allgemeine Funktionen	Heartbeat, Anti-Banding, Passwortschutz, Passwortrücksetzung per E-Mail
Blinkendes Licht	/SRB-Modell: Rotes und blaues Licht /SL model: Weißlicht
Zertifizierungen	
EMV	CE-EMC: EN 55032:2015+A1:2020, EN 50130-4:2011+A1:2014, EN IEC 61000-3-2:2019+A1:2021, EN 61000-3-3:2013+A1:2019+A2:2021
Sicherheit	CB: IEC 62368-1:2014+A11, CE-LVD: EN 62368-1:2014/A11: 2017
Umwelt	CE-RoHS: 2011/65/EU, WEEE: 2012/19/EU, Reach: Verordnung (EG) Nr. 1907/2006
Schutzklasse	IP67: IEC 60529-2013

▪ Typische Anwendung

Empfohlene Szenarien: Die Dual-Lens-Panoramakamera ist ideal für großflächige Anwendungsszenarien, wie z. B. Parks, Parkplätze, Kreuzungen, Straßen, Stadien und Plantagen.

Empfohlene Installationshöhe der Kamera: über 3 m (9,84 ft.).

Empfohlener Abstand zwischen dem Objekt und dem Kameraobjektiv: 8 bis 12 m.

Empfohlener vertikaler Winkel des Kameraobjektivs: 68° bis 75° .

▪ Verfügbare Modelle

DS-2CD2343G2P-LISU/SL(180°)

DS-2CD2343G2P-LISU/SRB(180°)

DS-2CD2343G2P-LISU/SL(180°)/SCHWARZ

DS-2CD2343G2P-LISU/SRB(180°)/SCHWARZ

▪ Abmessungen

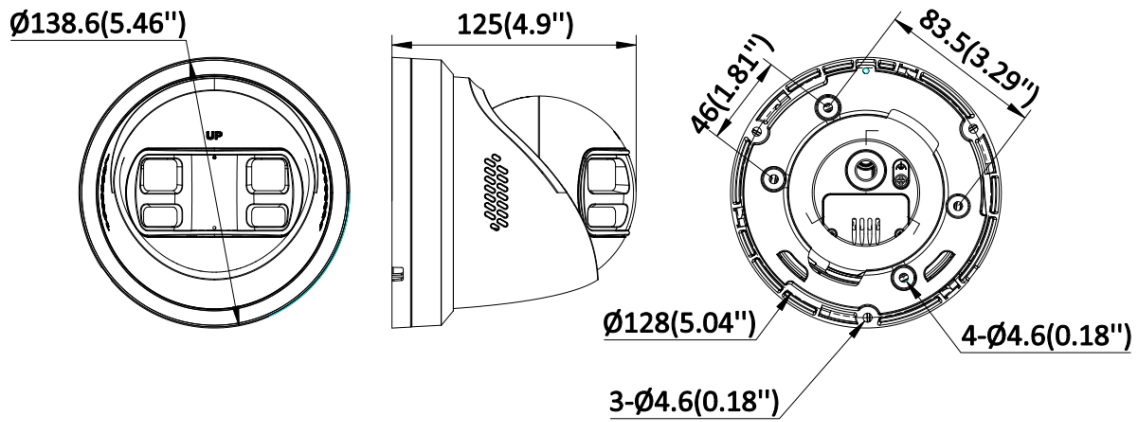

Unit: mm [inch]







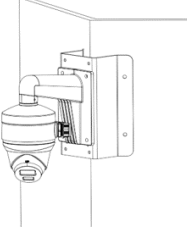

▪ Zubehör

▪ Optional erhältlich

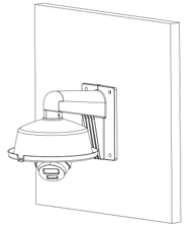
DS-1276ZJ-SUS	DS-2200ZJ-WAJ-14 0	DS-1273ZJ-140B	DS-2210ZJ-WA-140	DS-2200ZJ-WA-140
DS-1275ZJ-SUS	DS-1273ZJ-140	DS-1280ZJ-PT6	DS-1271ZJ-140	DS-2280ZJ-WA140
				<div style="border: 1px solid black; padding: 5px;"> 无法显示链接的图像。该文件可能已被移动、重命名或删除。请验证该链接是否指向正确的文件和位... </div>

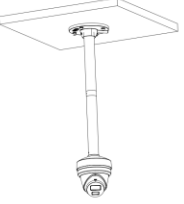
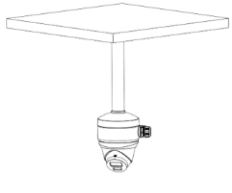
▪ Installationsmethoden

Eckmontage	Wandmontage	Wandmontage	Wandmontage	Wandmontage
DS-1276ZJ-SUS+DS-1273ZJ-140+DS-1280ZJ-PT6	DS-2200ZJ-WAJ-140	DS-1273ZJ-140B+DS-1253ZJ-L	DS-2200ZJ-WA-140+DS-1253ZJ-L	DS-1273ZJ-140

				
Montage von Anhängern DS-2210ZJ-WA-140	Montage von Anhängern DS-1271ZJ-140+DS-1280ZJ-PT6	Vertikale Mastmontage DS-1275ZJ-SUS+DS-2200ZJ-WAJ-140	Junction Box DS-1280ZJ-PT6	Junction Box DS-2280ZJ-WA140
				

See Far, Go Further



www.hikvision.com
support@hikvision.com

